

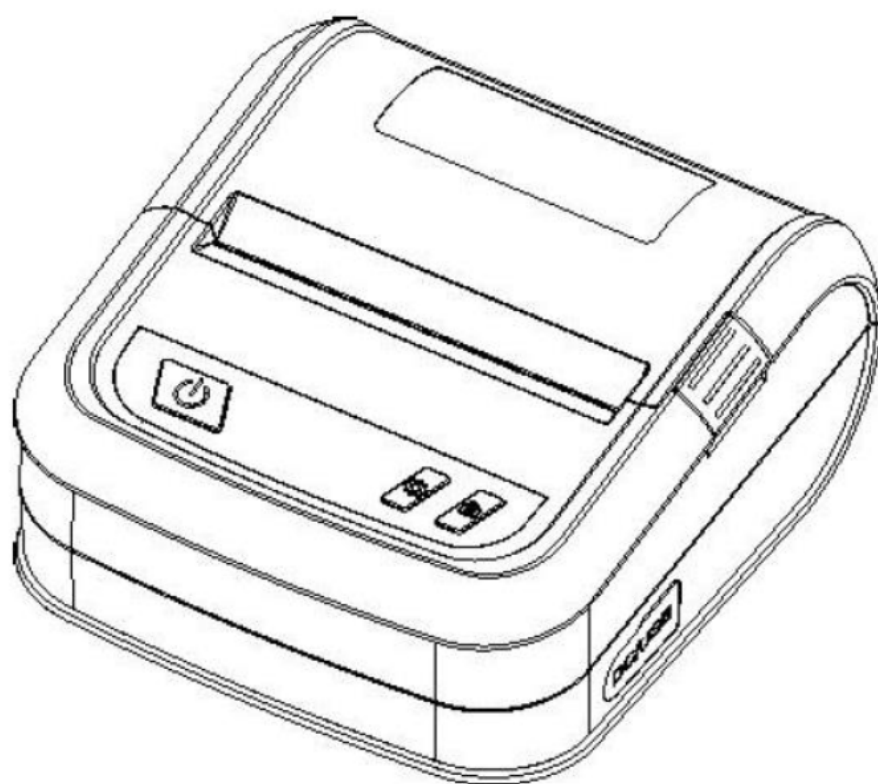

АТОЛ

Принтер этикеток АТОЛ ХР-323



Руководство по эксплуатации

Содержание

Введение.....	4
Указания по безопасности.....	5
Информация об изделии.....	7
Комплектность.....	7
Внешний вид.....	8
Характеристики.....	9
Установка принтера.....	10
Подключение питания.....	10
Подключение принтера к ПК.....	10
Установка роликов для бумаги.....	11
Установка аккумулятора.....	11
Панель управления.....	12
Управление принтером с помощью кнопки выключения.....	12
Управление принтером с помощью кнопки меню.....	12
Управление принтером с помощью кнопки промотки.....	12
Индикация.....	12
Проверка при включении.....	13
Калибровка.....	13
Печать тестовой страницы.....	14
Режим отладки.....	15
Режим инициализации.....	16
Режимы печати (этикетка/чек).....	16
Этикетка → Чек.....	16
Чек → Этикетка.....	16
Меню принтера.....	17
Меню Setup, подменю Print Set.....	17
Меню Setup, подменю Sensor.....	19
Меню Setup, подменю Date Time.....	20
Меню Setup, подменю Sleep Time.....	21
Меню Files.....	21
Меню Debug.....	22
Меню Language.....	22
Меню Device Info.....	23
Утилита для настройки принтера (Diagnostic Tool).....	24
Интерфейс утилиты.....	24

Настройка принтера	25
Калибровка датчика с помощью утилиты.....	29
Чистка принтера.....	30
Чистка головки принтера.....	30
Чистка датчиков, резинового ролика и направляющих для бумаги	30
Устранение проблем.....	32

Введение

Настоящее руководство пользователя распространяется исключительно на принтер этикеток АТОЛ ХР-323 (далее по тексту используются также термин изделие).

Данное руководство содержит информацию об использовании и установке принтера этикеток АТОЛ ХР-323, об использовании драйвера и утилиты для настройки принтера этикеток.

Указания по безопасности



Во избежание травм персонала и причинения ущерба имуществу необходимо внимательно изучить приведенные в данном разделе указания.



Печатающая головка нагревается во время печати и остается горячей после ее окончания. Не прикасайтесь к печатающей головке и соседним частям.



Не прикасайтесь к печатающей головке и соединительному штекеру – существует опасность поражения головки током!

При работе необходимо соблюдать следующие указания по безопасности:

- Не допускается подключение нескольких устройств к одной розетке;
- Возможно использование только сетевого адаптера, входящего в комплект поставки;
- Нельзя вынимать вилку, вытягивая ее за шнур;
- Нельзя вставлять и не вынимать вилку из розетки мокрыми руками;
- Не допускается сгибание кабеля и установка на него тяжелых предметов;
- Принтер устанавливается только на устойчивую поверхность;
- Используются только разрешенные комплектующие, нельзя пытаться разбирать, ремонтировать или самостоятельно модифицировать принтер;
- Не допускается попадания воды или других веществ и посторонних предметов в принтер;
- Необходимо оставить вокруг принтера достаточно свободного места для работы и обслуживания;
- Принтер должен находиться вдали от воды, быть защищен от прямых солнечных лучей и тепла;
- Не допускается использование и не хранение принтера при высокой температуре, влажности или в условиях сильного загрязнения;





- Не допускается размещение принтера в условиях сильных вибраций и ударов;
- Необходимо включать принтер только в розетки с надлежащим заземлением, избегать подключения принтера к одной розетке с другими потребителями, которые могут вызвать скачки напряжения;
- Необходимо отключить принтер от сети, если он не используется длительное время;
- Для сохранения хорошего качества печати и срока жизни принтера, рекомендуется использовать бумагу надлежащего качества;
- При отключении или подключении сторонних устройств необходимо отключать питание принтера во избежание электрических повреждений.



Данное изделие может вызвать радиопомехи в жилой среде. В таких случаях рекомендуется предпринять меры по защите от помех.

Информация об изделии

Комплектность

№	Наименование изделия	Количество	
Стандартная комплектация			
1.	Принтер этикеток АТОЛ ХР-323		1
2.	Блок питания		1
3.	Кабель USB Type C		1
Дополнительные принадлежности			
4.	Защитный чехол		
5.	Зарядное устройство на 2 аккумулятора		

Внешний вид



Рисунок 1. Вид спереди



Рисунок 2. Вид сбоку

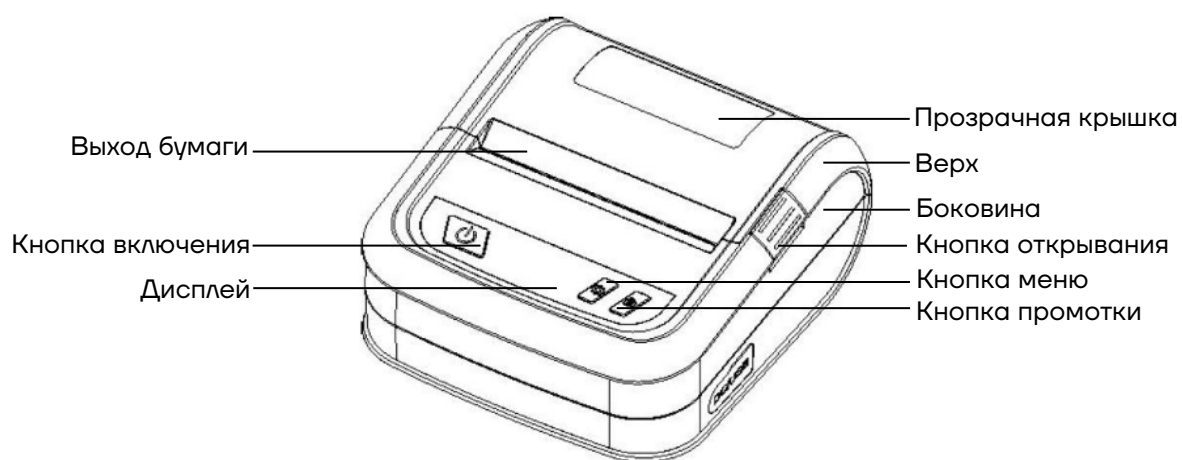

Рисунок 3. Внутренние компоненты

Характеристики

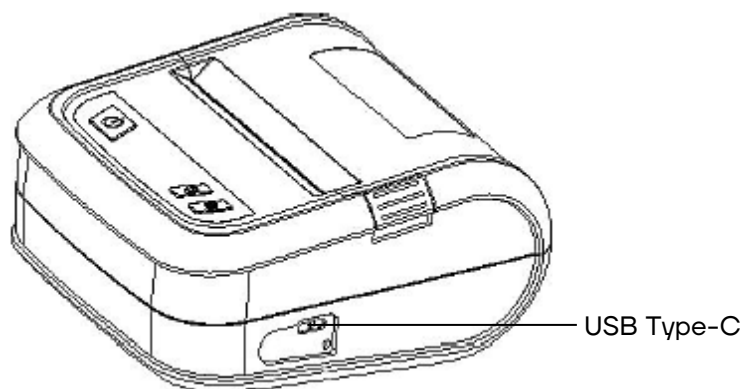
Характеристика		Значение
Печать	Способ печати	Прямая термопечать
	Разрешение	203 dpi (точек на дюйм)
	Ширина печати	72 мм
	Скорость печати	70 мм/с
	Интерфейс	USB 2.0 + BT 4.0 или USB 2.0 + 802.11 b/g/n
Память	RAM	8 Мб
	Flash	8 Мб
Тип штрихкода	1D	Code 39, Code 93, ITF, EAN 128, Code 128, subsets A, B, C, EAN-8, EAN-13, UPC-A, UPC-E, EAN и UPC 2(5), add-on, MSI, MSIC, PLESSEY, CPOST, ITF 14, EAN 14
	2D	PDF-417, MaxiCode, DataMatrix, QR-код, Aztec, GS1 DataBar композитный
Индикация		Заряд аккумулятора, открытие крышки, связь с принтером, наличие бумаги
Питание	Внешнее	9 В 2,0 А
	Аккумулятор	7,4 В 2600 мАч
Дисплей		OLED
Бумага	Типы	Этикет лента, чековая лента; зазор, черная метка, перфорация
	Ширина бумаги	От 20 до 80 мм
	Высота бумаги	От 20 до 1778 мм
	Диаметр ролика	До 50 мм
Команда		TSPL, ZPL, DPL, EPL, CPCL
ПО	Дизайн ОС	Vista/Win7/Win8/Win10/Linux
	Драйвер SDK	Android, iOS
Срок жизни TPN		30 км бумаги
Температура	Эксплуатации	От +5 °С до +40 °С
	Хранения	От -40 °С до +60 °С
Габаритные размеры		124 x 108 x 61 мм
Масса		0,44 кг
Дополнения/аксессуары		Защитный чехол; зарядка на 2 аккумулятора

Установка принтера

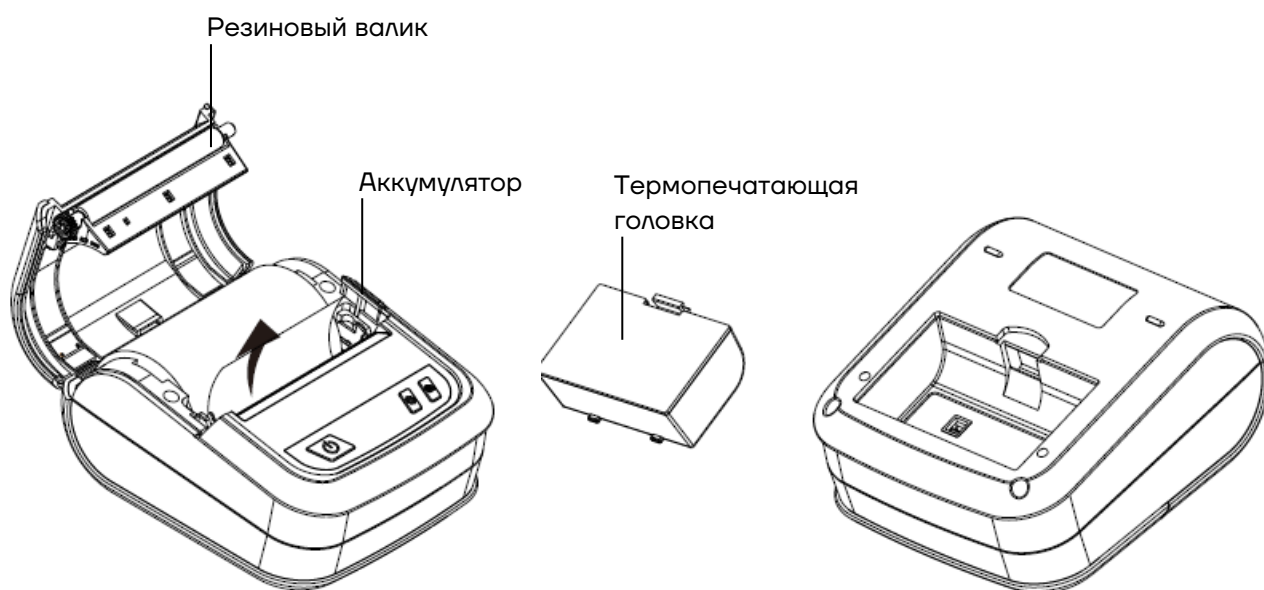
Подключение питания

Для подключения питания нужно выполнить следующие действия:

- 1** Убедиться, что принтер выключен.
- 2** Вставить вилку адаптера питания в розетку.
- 3** Вставить другой конец кабеля питания в принтер.



Рисунок 4. Подключение питания



Необходимо использовать только оригинальный блок питания во избежание повреждения принтера.

По окончании полной зарядки принтера нужно отключить его от розетки.

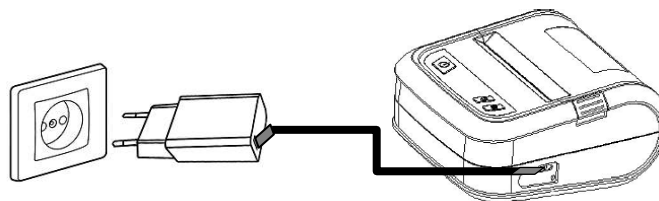
Подключение принтера к ПК

Для подключения принтера к ПК нужно выполнить следующие действия:

- 1** Убедиться, что принтер выключен.
- 2** Кабель USB Type-C из комплекта поставки включить в принтер и в блок питания.



Рисунок 5. Подключение принтера к ПК

Установка роликов для бумаги

Для установки роликов для бумаги необходимо выполнить следующие действия:

1 Открыть крышку и поместить бумагу, как указано на рисунке 6.

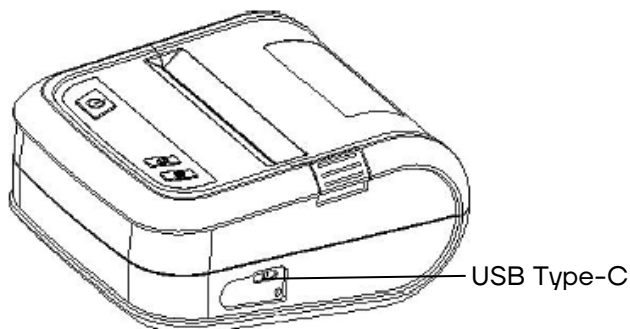
2 Нужно использовать боковой ограничитель, если бумага менее 80 мм в ширину.

3 Закрыть крышку принтера до щелчка.



Рисунок 6. Установка роликов для бумаги



Датчик бумаги находится по левой стороне, необходимо убедиться в том, что бумага зафиксирована также по левой стороне.

Установка аккумулятора

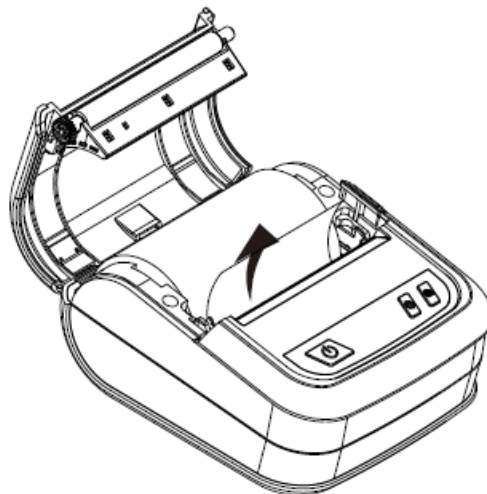
Установите аккумулятор в принтер (рисунок 7).



Рисунок 7. Установка аккумулятора



Перед установкой аккумулятора необходимо снять с него защитную пленку!

Панель управления

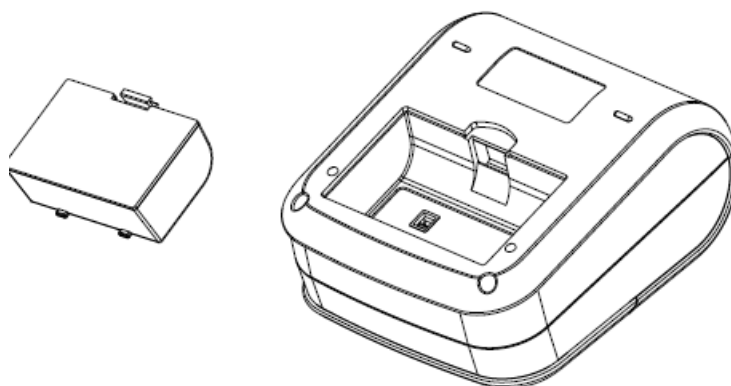
Управление принтером с помощью кнопки выключения

Состояние принтера	Действие	Функция
Включение	Нажатие в течение 2 сек	Включение принтера
Выключение	Нажатие в течение 2 сек	Выключение принтера
Выключение	Нажатие в течение 6 сек	Принудительное выключение (используется в случае ошибки или зависания принтера)
Ожидание	Однократное нажатие	Возврат в предыдущее меню

Управление принтером с помощью кнопки меню

Состояние принтера	Действие	Функция
Ожидание	Однократное нажатие	Вход в меню
Ожидание	Однократное нажатие	Выбор параметра в меню

Управление принтером с помощью кнопки промотки

Состояние принтера	Действие	Состояние принтера
Промотка бумаги	Однократное нажатие	Промотка одной этикетки
Ожидание	Однократное нажатие	Перемещение по меню

Индикация

Дисплей	Состояние принтера
READY	В режиме ожидания, готов к работе
	Показывает заряд аккумулятора
EZD	Показывает режим печати

Дисплей	Состояние принтера
TRH Open	Открыта крышка
Out of Paper	Закончилась бумага
Paper Jam	Зажевывание бумаги

Проверка при включении

Принтер обладает функцией проверки при включении. Выключите принтер. Удерживая кнопку промотки, нажмите кнопку включения и отпустите ее, когда на дисплее появится информация. Отпустите кнопку промотки в тот момент, когда на дисплее отобразится нужный параметр для проверки.

Функция	Параметр
Калибровка бумаги	Calibrate
Калибровка бумаги, печать тестовой страницы и переход в режим отладки	Self Test
Инициализация принтера	Initialize
Калибровка датчика черной метки	Bline Detect
Калибровка датчика зазора	Gap Detect
Пропустить AUTO.BAS	Enter the standby interface

Калибровка

Используется для калибровки носителя. Применяется при замене носителя, или после инициализации и сброса настроек на заводские.

Печать тестовой страницы

После калибровки происходит печать тестовой страницы. Используйте тестовую страницу для того, чтобы узнать параметры принтера без подключения к ПК.



Модель и версия прошивки
Серийный номер принтера
Выполненная печать (в м)
Проверочная сумма
Параметры COM-порта
Кодовая страница
Код страны
Скорость печати
Плотность печати
Размер бумаги
Величина зазора (мм; отступ)
Далее указана информация о беспроводном модуле (в данном случае BT): имя, пин-код, адрес и версия

Далее указанная информация о памяти принтера: сколько файлов сохранено в памяти, объем физической и доступной памяти

Режим отладки

После печати тестовой страницы принтер переходит в режим отладки. В данном режиме все этикетки будут печататься в виде кода. Данные слева – в ASCII, справа – в шестнадцатеричной системе. Режим отладки предназначен для разработчиков для отладки программ и приложений. Для выхода из режима отладки нужно выключить и затем снова включить принтер.

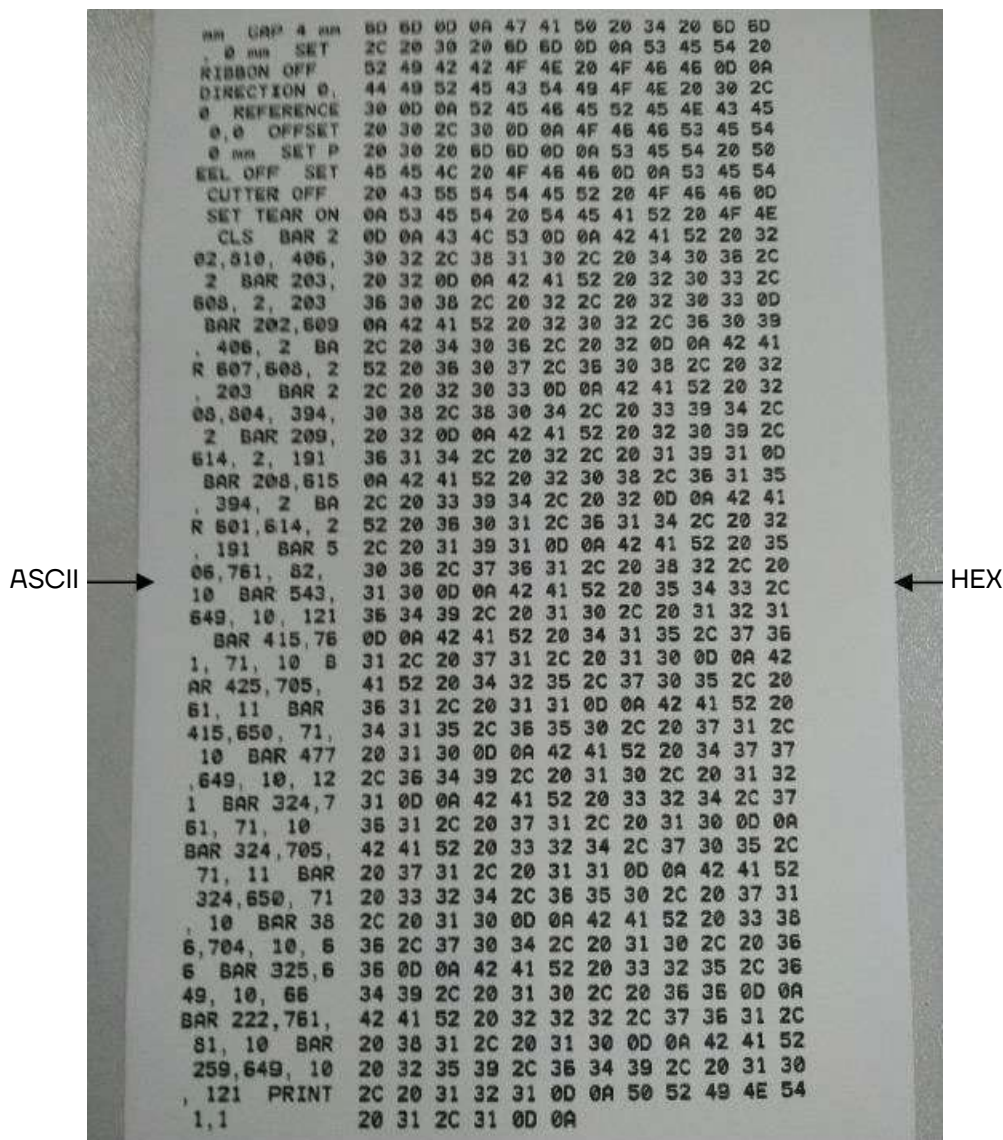

Для отладки необходимо использовать бумагу шириной 80 мм. Для выхода из режима отладки нужно выключить и включить принтер, или просто нажать на кнопку промотки.

Режим инициализации

Режим инициализации используется для очистки памяти принтера от загруженных файлов и восстановления заводских настроек. После запуска процесса инициализации принтер выполнит перезагрузку.

Заводские настройки указаны в таблице:

Параметр	Значение
Скорость	76 мм/сек
Плотность (интенсивность)	8
Ширина этикетки	72 мм
Высота этикетки	108 мм
Тип датчика	Зазор между этикетками
Зазор	3 мм
Направление печати	0
Точка отсчета	0
Отступ	0
Режим отрывания	Включен
Кодовая	850
Код страны	001
Очистка flash	Нет

Режимы печати (этикетка/чек)

Этикетка → Чек

Войдите в меню принтера **Setup → Print Set → Program Language → ESCPOS**. Принтер автоматически перезагрузится, после включения в правом верхнем углу дисплея отобразится индикатор ESC.

Чек → Этикетка

Нажмите кнопку выключения, удерживая ее, нажмите кнопку меню или промотки, а затем отпустите обе кнопки. Принтер автоматически перезагрузится, после включения в правом верхнем углу дисплея отобразится индикатор EZD.

Меню принтера

Ниже схематически представлена структура меню принтера:



Рисунок 8. Структура меню принтера

Меню Setup, подменю Print Set

1 Настройка скорости печати

Меню – Setup – Print Set – ... – Speed (от 1 до 3 дюймов в секунду)

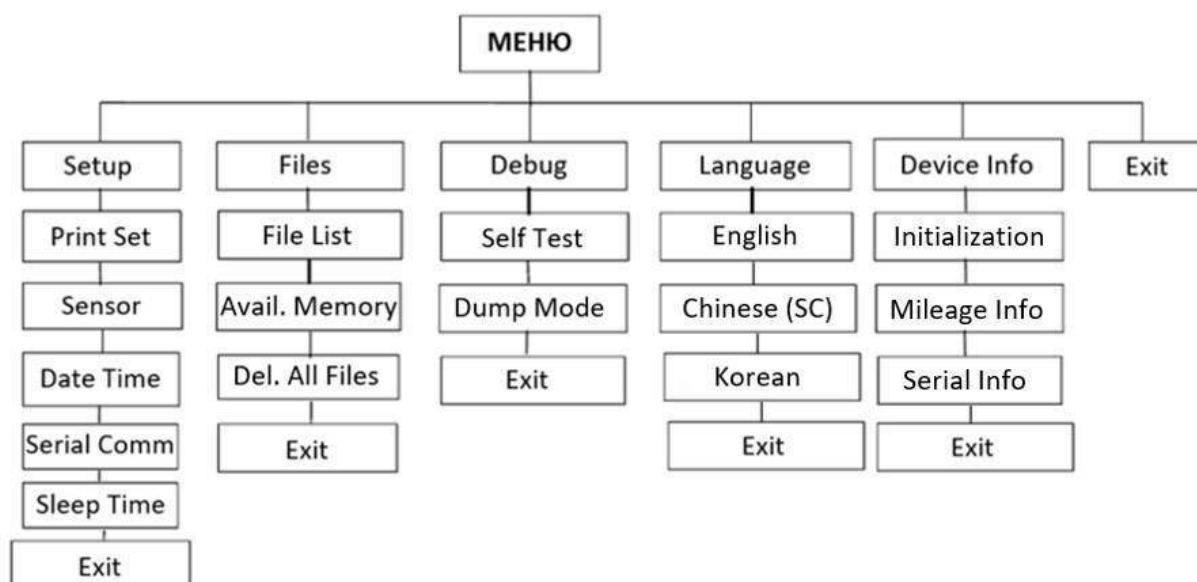
Используйте кнопку промотки для изменения значения скорости, и кнопку Меню для выбора значения. Используйте кнопку выключения для возврата к предыдущему разделу меню.

2 Настройка плотности (интенсивности) печати (от 0 до 15)

Меню – Setup – Print Set – ... – Density

Используйте кнопку промотки для изменения значения плотности, и кнопку Меню для выбора значения. Используйте кнопку выключения для возврата к предыдущему разделу меню.

3 Настройка направления печати

Меню – Setup – Print Set – ... – Direction (0; 1)

Используйте кнопку промотки для изменения значения направления, и кнопку Меню для выбора значения. Используйте кнопку выключения для возврата к предыдущему разделу меню.

4 Настройка режима печати (не применяется в данной модели)

Меню – Setup – Print Set – ... – Print Mode (не применяется в данной модели)

Используйте кнопку промотки для изменения значения режима печати, и кнопку Меню для выбора значения. Используйте кнопку выключения для возврата к предыдущему разделу меню.

5 Настройка отступа (сдвига) (+/- 0 до 9) – используется для настройки позиции остановки после печати (m в точках; 1 мм = 8 точек).

Меню – Setup – Print Set – ... – Offset

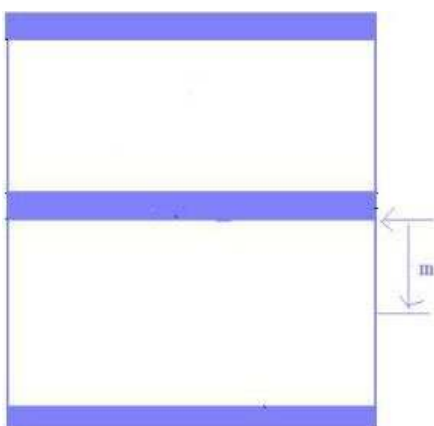

Используйте кнопку промотки для изменения значения сдвига, и кнопку **Меню** для выбора значения. Используйте кнопку выключения для возврата к предыдущему разделу меню.

6 Настройка смещения этикетки (+/- 0 до 9) – используется для настройки смещения печатаемой области относительно этикетки.

Меню – Setup – Print Set – ... – Shift X

Меню – Setup – Print Set – ... – Shift Y

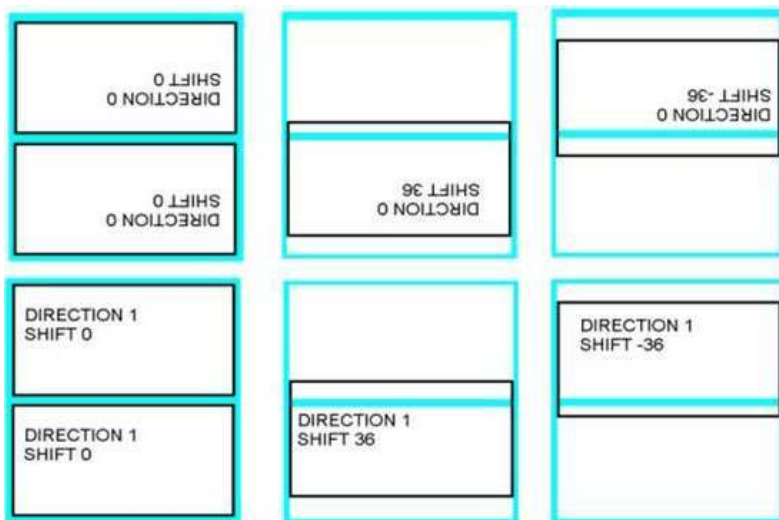

Используйте кнопку промотки для изменения значения смещения, и кнопку **Меню** для перемещения курсора вправо. Используйте кнопку выключения для отмены и возврата к предыдущему разделу меню.

7 Настройка точки начала печати и отступа (сдвига) (+/- 0 до 9)
– используется для настройки точки начала печати.

Меню – Setup – Print Set – ... – ReferenceX

Меню – Setup – Print Set – ... – ReferenceY

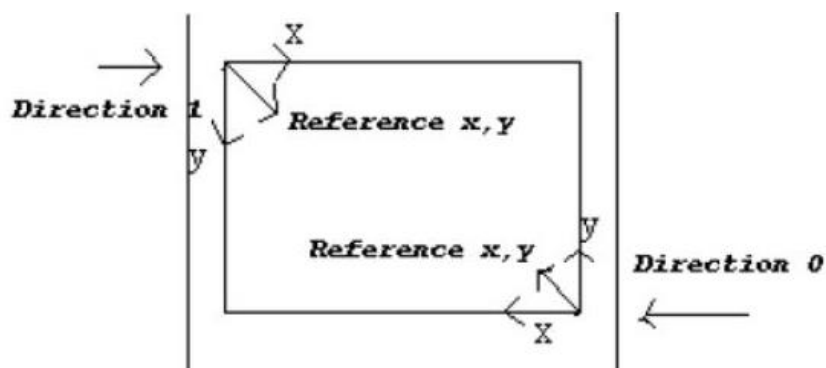

Используйте кнопку промотки для изменения значения сдвига, и кнопку **Меню** для перемещения курсора вправо. Используйте кнопку выключения для отмены и возврата к предыдущему разделу меню.

8 Настройка кодовой страницы

Меню – Setup – Print Set – ... – Code Page

Используйте кнопку промотки для перемещения по меню, и кнопку Меню для выбора значения. Используйте кнопку выключения для отмены и возврата к предыдущему разделу меню.

9 Настройка кода страны

Меню – Setup – Print Set – ... – Country

Используйте кнопку промотки для перемещения по меню, и кнопку Меню для выбора значения. Используйте кнопку выключения для отмены и возврата к предыдущему разделу меню.

Меню Setup, подменю Sensor

1 Статус датчика

Меню – Setup – Sensor – Status

Используйте данное меню для просмотра информации о датчике:

Paper Len. – высота этикетки (в точках, 1мм = 8 точек)

Gap Size – высота зазора между этикетками

Intensity – плотность печати

Ref. Level – метод калибровки датчика

2 Калибровка датчика

Рекомендуется выполнять калибровку датчика после каждой замены ролика этикеток.

Датчик калибруется для трех типов носителей: для этикеток с зазором (Gap Mode), этикеток с черной меткой (Bline Mode), чековой ленты (Cont. Mode).

Для каждого из типов носителя можно выбирать тип настройки датчика:

Automatic – автоматическая калибровка. Принтер использует 2-3 этикетки для автокалибровки.

Manual – ручная калибровка – все параметры нужно указать вручную: высоту этикетку, высоту зазора, выполнить настройку датчика на просвет (сначала нужно «показать» датчику чистую подложку без этикетки, и нажать кнопку **Меню** для подтверждения, затем «показываем» датчику подложку с этикеткой, и нажать кнопку **Меню** для подтверждения).

Pre-Printed – калибровка с предварительной печатью.

Меню Setup, подменю Date Time

1 Установка даты и времени

Меню – Setup – Date Time – Date или Time

Установите текущую дату и время. Используйте кнопку промотки для уменьшения значения на 1 (единицу). Используйте кнопку **Меню** для перехода к следующему блоку даты или времени. Используйте кнопку выключения для отмены и возврата к предыдущему разделу меню.

Меню Setup, подменю Sleep Time

1 Установка даты и времени

Меню – Setup – Sleep Time

Установите время перехода принтера в спящий режим. Используйте кнопку промотки для уменьшения значения на 1 (единицу).

Используйте кнопку **Меню** установки выбранного значения.

Используйте кнопку выключения для отмены и возврата к предыдущему разделу меню.

Меню Files



Рисунок 9. Структура меню Files

1 Список файлов

Меню – Files – File List

В данном меню можно посмотреть, удалить или запустить файлы (*.BAS), записанные в памяти принтера.

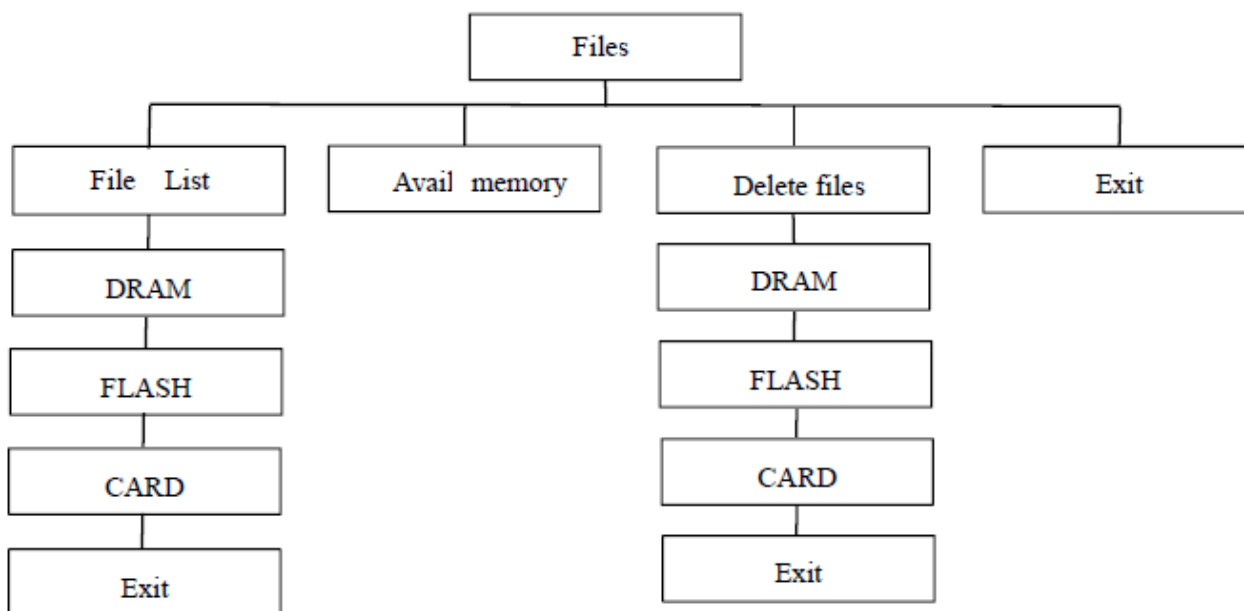
2 Объем доступной памяти

Меню – Files – Avail. Memory

В данном меню можно посмотреть объем доступной оперативной памяти (DRAM), постоянной памяти (Flash) и карты памяти (CARD).

3 Удаление всех файлов

Меню – Files – Del. All Files

В данном меню можно удалить все файлы оперативной памяти (DRAM), постоянной памяти (Flash) и карты памяти (CARD).

Меню Debug



Рисунок 10. Структура меню Debug

1 Информация о принтере

Меню – Debug – Self Test

Из данного меню можно распечатать информацию о принтере. На этикетке будут напечатаны версия прошивки принтера, настройки принтера, и т.п.

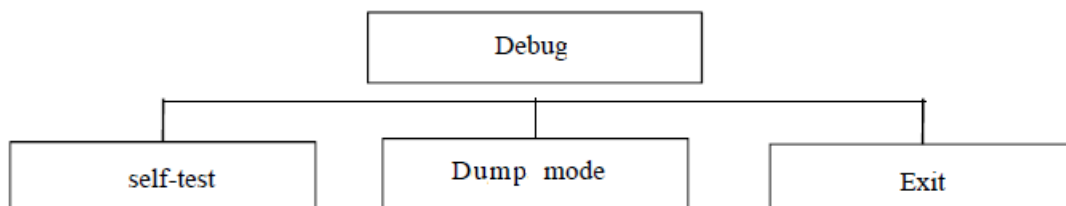
2 Режим отладки

Меню – Debug – Dump Mode

Для перевода принтера в режим отладки нужно выбрать данное меню. Принтер распечатает одну этикетку, на которой укажет текущий режим принтера (Dump Mode).

Меню Language

1 Выбор языка меню

Меню – Language

В данном меню можно выбрать язык отображения меню принтера.

Меню Device Info

1 Информация об устройстве

Меню – Device Info

Отображается информация о принтере:

- Инициализация: SELECT: Да, DOWN: Нет;
- Пробег: Пробег (м), Этикеток (шт.);
- Серийный номер.

Утилита для настройки принтера (Diagnostic Tool)

Утилита для настройки принтера представляет собой программу для Windows, которая позволяет: увидеть текущий статус и настройки принтера, загрузить файлы, программы, шрифты, обновить прошивку, изменить настройки принтера. Помимо этого, утилита позволяет отправлять на принтер файлы команд или команды напрямую.

Интерфейс утилиты

Запустите утилиту, дважды кликнув на иконку программы  Diagnostic Tool.

Откроется окно утилиты, имеющее следующие элементы управления:

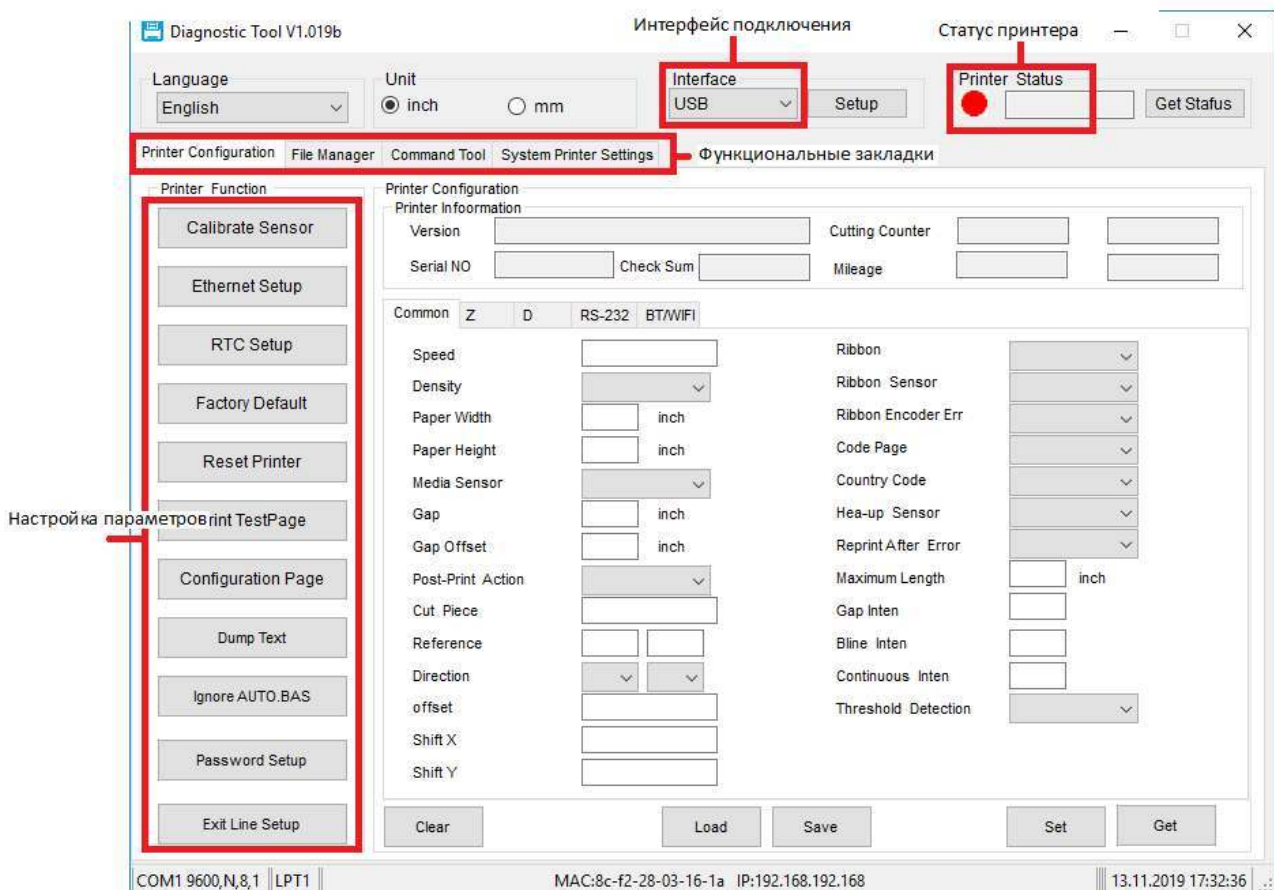

Настройка принтера

Интерфейс подключения.

По умолчанию установлено: USB.

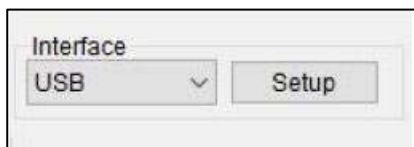

Укажите интерфейс, по которому подключен принтер:

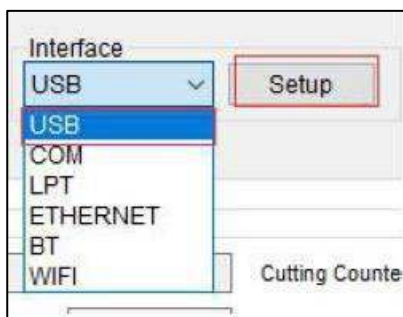

Выберите параметр, который необходимо настроить. Описание параметров приведено ниже:

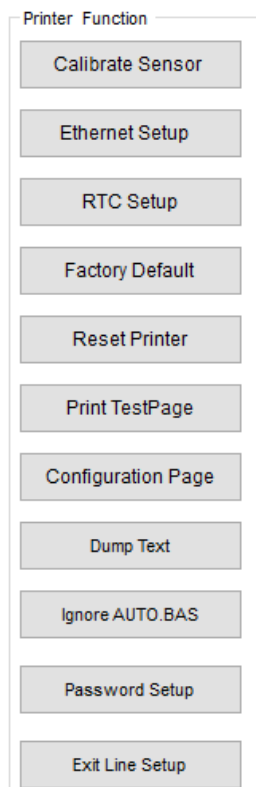

Calibrate Sensor – калибровка датчика

Ethernet Setup – настройка Ethernet

RTC Setup – установка даты и времени

Factory Default – сброс на заводские настройки

Reset Printer – перезагрузка принтера

Print TestPage – печать тестовой страницы

Configuration page – печать информации о принтере

Dump Text – вход в режим отладки

Ignore AUTO.BAS – пропустить файл AUTO.BAS

Password Setup – настроить пароль для утилиты

Exit Line Setup – выход из режима настройки

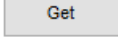
Для получения настроек принтера нажмите .

Для отправки настроек в принтер нажмите

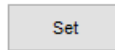

Common	Z	D	RS-232	
Speed	3		Ribbon	OFF
Density	8		Ribbon Sensor	
Paper Width	2,28	inch	Ribbon Encoder Err	
Paper Height	1,57	inch	Code Page	1251
Media Sensor	GAP		Country Code	001
Gap	0,08	inch	Hea-up Sensor	ON
Gap Offset	0,00	inch	Reprint After Error	ON
Post-Print Action	TEAR		Maximum Length	10,00 inch
Cut Piece	0		Gap Inten	2
Reference	0	0	Blint Inten	2
Direction	0	0	Continuous Inten	2
offset	0		Threshold Detection	
Shift X	0			
Shift Y	0			

Buttons: Clear, Load, Save, **Set**, **Get**

Для установки даты и времени на принтере нажмите **RTC Setup**, затем в открывшемся окне укажите нужную дату и время или получите системные дату и время, нажав **Get System Time**.

Для установки введенных даты и времени нажмите

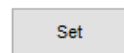

RTC Setup	Year	2019	Get System Time
	Month	11	
	Date	20	
	Hour	14	
	Minute	58	Set

Для начала работы с файлами перейдите на функциональную закладку **File Manager**:

Printer Configuration **File Manager** Command Tool System Printer Settings

File Download	File Information	File Format
File Type: [Dropdown]	Memory Device: <input type="radio"/> RAM <input type="radio"/> FLASH <input checked="" type="radio"/> CARD	Memory Device: <input type="radio"/> RAM <input checked="" type="radio"/> FLASH <input type="radio"/> CARD
Browse	Physical Space: 0 KB	
File Name: [Text]	Free Space: 0 KB	
File Size: [Text] Bytes	Delete	
Memory Device: RAM [Dropdown]	Get	Format
Font View		
Download		

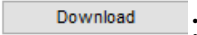
Чтобы загрузки нужного файла в принтер выберите тип необходимого файла и укажите его в папке. Далее, укажите, куда именно нужно записать файл, и нажмите  :

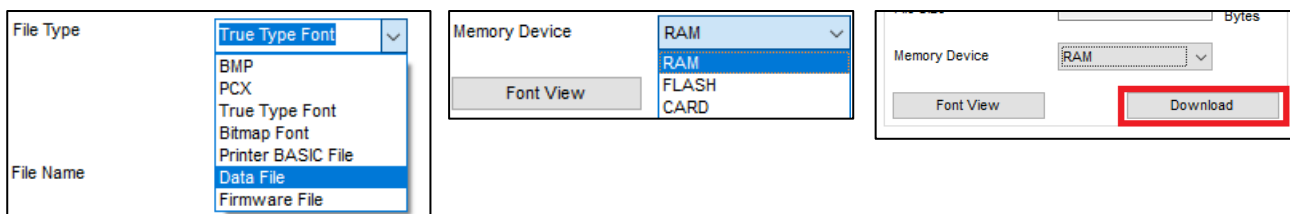

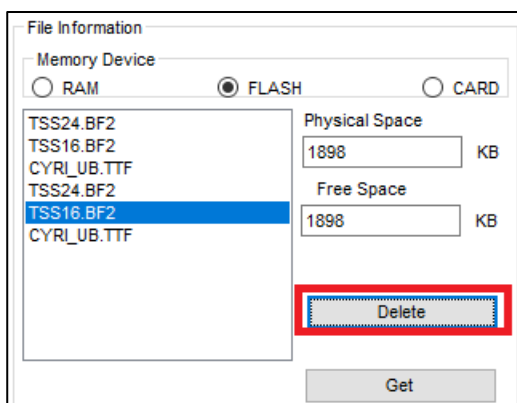

Для просмотра или удаления файлов, загруженных в принтер, укажите раздел памяти, выберите нужный файл и нажмите  :

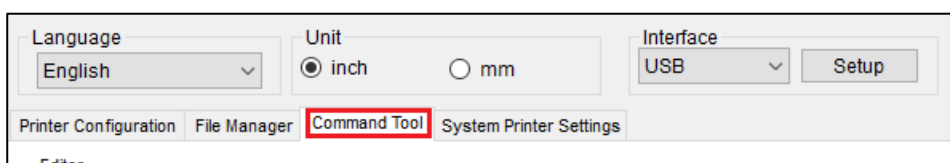

Чтобы того, чтобы отправлять команды или файлы с командами напрямую в порт принтера, перейдите на функциональную закладку **Command Tool**:

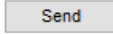

Верхняя левая область предназначена для указания необходимой команды. В нижней левой части может отображаться данная команда в Hex. Чтобы отправить введенную команду, нажмите  . Чтобы отправить файл команды, нажмите  , укажите файл и нажмите **Открыть**:

Configuration | File Manager | **Command Tool** | System Printer Settings

Sending Area
Length:

```
^XA  
^CW2,E:CYRI_UB.TTF^FS  
^FS  
^XZ
```

CodePage:

```
5E 58 41 0D 0A 5E 43 57 32 2C 45 3A 43 59 52 49 5F 55 42 2E  
54 54 46 5E 46 53 0D 0A 5E 46 53 0D 0A 5E 58 5A
```

Калибровка датчика с помощью утилиты

Для автоматической калибровки выполните следующие действия:

1 Установите ролик этикеток в отсек принтера.

Датчики зазора и черной метки неподвижные, следите, чтобы бумага всегда проходила через датчик:



2 Включите принтер.

3 Подключитесь к принтеру с помощью утилиты. Для этого укажите интерфейс подключения:

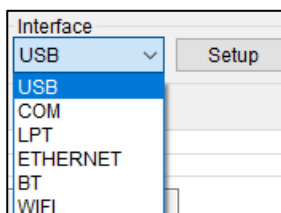

и нажмите .

4 Нажмите .

5 Выберите тип носителя и нажмите :

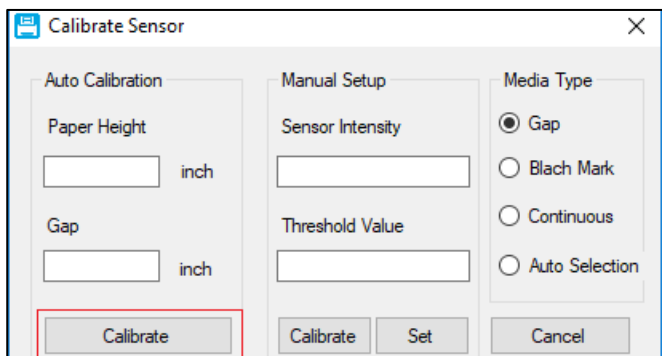

6 Будет выполнена автоматическая калибровка датчика, в соответствии с размерами этикетки.

Чистка принтера

Пыль, посторонние предметы, липкие вещества или другие загрязнения, попадающие внутрь головки принтера или в сам принтер, могут снизить качество печати. Инструкции по очистке головки принтера в случае загрязнения приведены ниже:

— Выключите питание принтера перед очисткой.

После печати головка принтера будет горячей. Выключите принтер и подождите 2–3 минуты перед очисткой головки принтера.

— Во время очистки **не** прикасайтесь к нагретой части головки принтера, чтобы избежать ее повреждения статическим электричеством.

— Не царапайте и не повреждайте головку принтера.

Чистка головки принтера

Очистку головки принтера рекомендуется выполнять после каждой замены ролика этикеток. Для очистки головки принтера выполните следующие действия:

1 Откройте крышку принтера, используйте ручку для чистки (или ватный тампон, смоченный разбавленным спиртом (этанолом или изопропанолом), чтобы очистить головку принтера. Проводите чистку в направлении от центра к концам.

2 Не используйте принтер сразу после чистки печатающей головки. Необходимо дождаться полного высыхания спирта (около 1–2 минут), чтобы головка принтера полностью высохла.

Чистка датчиков, резинового ролика и направляющих для бумаги

Для чистки датчиков, резинового ролика и направляющих для бумаги выполните следующее:

1 Откройте крышку принтера и извлеките рулон бумаги.

2 Используйте сухую ткань или ватный тампон, чтобы удалить пыль и посторонние предметы.

3 С помощью тампона или ватки, смоченной медицинским спиртом, удалите липкие вещества и прочие загрязнения.

4 Не используйте принтер сразу после чистки. Необходимо дождаться полного высыхания спирта (около 1-2 минут), чтобы головка принтера полностью высохла.



Проводите чистку при снижении качества печати или производительности принтера.

Устранение проблем

В таблице ниже приведены часто возникающие проблемы и общие рекомендации по их устранению. Если эти методы не помогли вам в решении вашей проблемы, свяжитесь с клиентской службой производителя для получения консультации.

Проблема	Возможная причина	Рекомендации по решению
Не горит индикатор питания	<ol style="list-style-type: none">1. Не подключен блок питания.2. Не включено питание принтера.	<ol style="list-style-type: none">1. Проверьте подключение блока питания.2. Включите питание принтера.
Утилита отображает сообщение: «Printer On»	<ol style="list-style-type: none">1. Не закрыта крышка принтера.	<ol style="list-style-type: none">1. Закройте крышку принтера.
Утилита отображает сообщение: «Out of Paper»	<ol style="list-style-type: none">1. Закончилась бумага.2. Неправильно установлена бумага.3. Неправильно настроен датчик.	<ol style="list-style-type: none">1. Загрузите бумагу.2. Установите бумагу правильно.3. Откалибруйте датчик.
Утилита отображает сообщение: «Paper Jam»	<ol style="list-style-type: none">1. Неправильно настроен датчик.2. Указан неправильный размер этикетки.3. Зажевывание бумаги.	<ol style="list-style-type: none">1. Откалибруйте датчик.2. Укажите правильный размер этикетки.3. Уберите зажеванную бумагу.
Принтер не печатает	<ol style="list-style-type: none">1. Низкий заряд аккумулятора.	<ol style="list-style-type: none">1. Зарядите аккумулятор.2. Проверьте, поврежден ли аккумулятор.
Память заполнена	<ol style="list-style-type: none">1. Нет места в памяти.	<ol style="list-style-type: none">1. Удалите ненужные файлы.
Низкое качество печати	<ol style="list-style-type: none">1. Неправильно установлена бумага.2. Печатающая головка загрязнена.3. Установлен низкий уровень интенсивности печати.4. Неплотно закрыта крышка.	<ol style="list-style-type: none">1. Установите бумагу правильно.2. Очистите печатающую головку и валик.3. Установите правильный уровень интенсивности и скорости печати.4. Закройте крышку.

Проблема	Возможная причина	Рекомендации по решению
Пропуск этикеток при печати	<ol style="list-style-type: none"> 1. Неверно указан размер этикетки. 2. Не была выполнена калибровка после смены этикетки. 3. Датчик загрязнен. 	<ol style="list-style-type: none"> 1. Укажите правильный размер этикетки. 2. Откалибруйте датчик. 3. Очистите датчик.
Не точное позиционирование при использовании этикеток малого размера	<ol style="list-style-type: none"> 1. Неправильная настройка датчика. 2. Неправильно указан размер этикетки. 3. Неправильно указан сдвиг. 	<ol style="list-style-type: none"> 1. Откалибруйте датчик. 2. Укажите правильный размер этикетки. 3. Укажите необходимо значение сдвига.
Нет печати слева и справа этикетки	<ol style="list-style-type: none"> 1. Указан неправильный размер этикетки. 	<ol style="list-style-type: none"> 1. Укажите правильный размер этикетки.
После перезагрузки принтера дата и время неверные	<ol style="list-style-type: none"> 1. Разряжена батарейка. 	<ol style="list-style-type: none"> 1. Замените батарейку.
При печати на этикетке появляются серые полосы	<ol style="list-style-type: none"> 1. Печатающая головка и/или валик загрязнены. 	<ol style="list-style-type: none"> 1. Очистите печатающую головку и валик.
Нестабильная печать	<ol style="list-style-type: none"> 1. Принтер находится в режиме отладки. 	<ol style="list-style-type: none"> 1. Выключите и потом заново включите принтер.

Руководство по эксплуатации

Версия документа от 13.10.2022

Компания АТОЛ

ул. Годовикова, д. 9, стр. 17, этаж 4,
пом. 5, Москва 129085

+7 (495) 730-7420

www.atol.ru

